



Поставщик: Китай Xinjiang Longbo Industrial Co., Ltd.  
Адрес производства: Rm. 602, 6th Floor, No. 531, Weixing Road, Economic And Technological Development Zone, Urumqi, Xinjiang, China  
Уполномоченный представитель: ООО "Турбо-Тулс"  
Юридический адрес: 614012, Пермский КРАЙ, г. Пермь, ул. Норильская, д. 8

Сделано в КНР/Made in China

[www.pit-tools.com](http://www.pit-tools.com)



**EN** PRODUCT PASSPORT  
USER'S MANUAL

**RU** ПАСПОРТ ИЗДЕЛИЯ ИНСТРУКЦИЯ  
ПОЛЬЗОВАТЕЛЯ

**HOT AIR GUN  
ТЕРМОПИСТОЛЕТ**



**PHG2001-C PRO**

**PROGRESSIVE INNOVATIONAL TECHNOLOGY  
ПРОГРЕССИВНЫЕ ИННОВАЦИОННЫЕ ТЕХНОЛОГИИ**

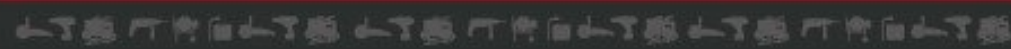

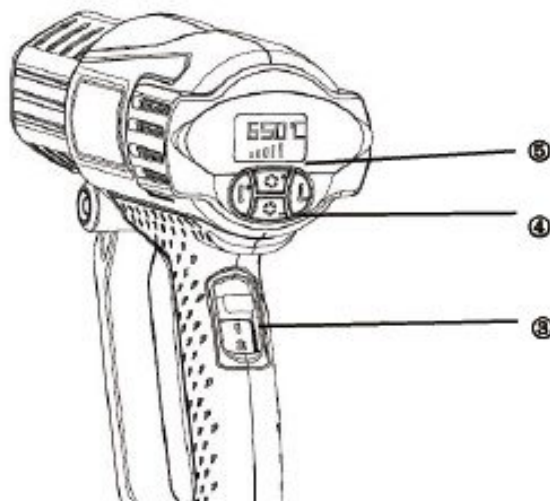
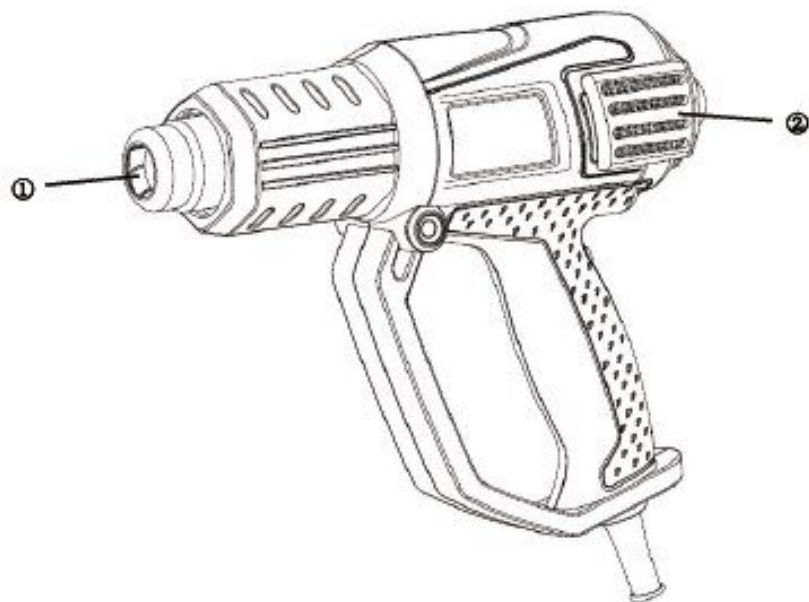

### 1 APPLICATION

Your heat gun has been designed for stripping paint, soldering pipes, shrinking PVC, welding and bending plastic as well as general drying and thawing purposes.



**WARNING!** Read this manual and general safety instructions carefully before using the appliance, for your own safety. Your power tool should only be passed on together with these instructions.

### 2 DESCRIPTION

- ① Nozzle
- ② Ventilation slots
- ③ On/off switch (0/ I / II)
- ④ Temperature & Air Flow adjusting buttons
- ⑤ LCD Digital Display

### 3 PACKAGE CONTENT LIST

- Remove all packing materials
- Remove remaining packaging and transit supports (if existing)
- Check the completeness of the packing content
- Check the appliance, the power cord, the power plug and all accessories for transportation damages.
- Keep the packaging materials as far as possible till the end of the warranty period. Dispose it into your local waste disposal system afterwards.



**WARNING!** Packing materials are no toys! Children must not play with plastic bags! Danger of suffocation!

- 1 Heat gun
- 1 Set of accessories (*Accessories may not be necessarily be included*)
- 1 Instruction manual



When parts are missing or damaged, please contact your dealer.

### 4 GENERAL POWER TOOL SAFETY WARNINGS

Read all safety warnings and all instructions. Failure to follow all warnings and instructions may result in electric shock, fire and/or serious injury. Save all warnings and instructions for future reference. The term "power tool" in the warnings refers to your mains operated (corded) power tool or battery operated (cordless) power tool.

#### 4.1 Work area

- Keep work area clean and well lit. Cluttered and dark areas invite accidents.
- Do not operate power tools in explosive atmospheres, such as in the presence of flammable liquids, gases or dust. Power tools create sparks which may ignite the dust or fumes.
- Keep children and bystanders away while operating a power tool. Distractions can cause you to lose control.

#### 4.2 Electrical safety

- Power tool plugs must match the outlet. Never modify the plug in any way. Do not use any adapter plugs with earthed (grounded) power tools. Unmodified plugs and matching outlets will reduce risk of electric shock.
- Avoid body contact with earthed or grounded surfaces such as pipes, radiators, ranges and refrigerators. There is an increased risk of electric shock if your body is earthed or grounded.
- Do not expose power tools to rain or wet conditions. Water entering a power tool will increase the risk of electric shock.
- Do not abuse the cord. Never use the cord for carrying, pulling or unplugging the power tool. Keep cord away from heat, oil, sharp edges or moving parts. Damaged or entangled cords increase the risk of electric shock.
- When operating a power tool outdoors, use an extension cord suitable for outdoor use. Use of a cord suitable for outdoor use reduces the risk of electric shock.
- If operating a power tool on a damp location is unavoidable, use a residual current device (RCD) protected supply. Use of an RCD reduces the risk of electric shock.

#### 4.3 Personal safety

- Stay alert, watch what you are doing and use common sense when operating a power tool. Do not use a power tool while you are tired or under the influence of drugs, alcohol or medication. A moment of inattention while operating power tools may result in serious personal injury.
- Use safety equipment. Always wear eye protection. Safety equipment such as dust mask, non-skid safety shoes, hand hat, or hearing protection used whenever conditions require will reduce personal injuries.
- Avoid accidental starting. Ensure the switch is in the off position before plugging in. Carrying power tools with your finger on the switch or plugging in power tools that have the switch on invites accidents.
- Remove any adjusting key or wrench before turning the power tool on. A wrench or a key left attached to a rotating part of the power tool may result in personal injury.
- Do not overreach. Keep proper footing and balance at all times. This enables better control of the power tool in unexpected situations.
- Dress properly. Do not wear loose clothing or jewellery. Keep your hair, clothing and gloves away from moving parts. Loose clothes, jewellery or long hair can be caught in moving parts.
- If devices are provided for the connection of dust extraction and collection facilities, ensure these are connected and properly used. Use of these devices can reduce dust related hazards.

#### 4.4 Power tool use and care

- Do not force the power tool. Use the correct power tool for your application. The correct power tool will do the job better and safer at the rate of which it was designed.
- Do not use the power tool if the switch does not turn it on and off. Any power tool that cannot be controlled with the switch is dangerous and must be repaired.
- Disconnect the plug from the power source before making any adjustments, changing accessories, or storing power tools. Such preventive safety measures reduce the risk of starting the power tool accidentally.
- Store idle power tool out of the reach children and do not allow persons unfamiliar with the power tool of these instructions to operate the power tool. Power tools are dangerous in the hands of untrained users.
- Maintain power tools. Check for misalignment or sticking of moving parts, breakage of parts

and other condition that may affect the power tool's operation. If damaged, have the power tool repaired before use. Many accidents are caused by poorly maintained power tools.

- Keep cutting tools sharp and clean. Properly maintained cutting tools with cutting edges are less likely to stick and are easier to control.
- Use the power tool, accessories and tool bits etc., in accordance with these instructions and in the manner intended for the particular type of power tool, taking into account the working conditions and the work to be performed. Use of the power tool for operations different from intended could lead to a hazardous situation.

#### 4.5 Service

- Have your power tool serviced by qualified repair person using only identical replacement parts. This will ensure that the safety of the power tool is maintained.

### 5 ADDITIONAL SAFETY INSTRUCTIONS FOR HEAT GUNS

- Do not place your hand over the air vents or block the vents in any way.
- The nozzle and accessories of this tool become extremely hot during use. Let these parts cool down before touching.
- Always switch the tool off before putting it down.
- Do not leave the tool unattended while it is switched on.
- A fire may arise if the appliance is not used with care.
- Heat may be conducted to combustible materials that are out of sight. Do not use in a damp atmosphere, where flammable gases may be present or near combustible materials.
- Allow the tool to cool fully before storing.
- Ensure adequate ventilation as toxic fumes may be produced.
- Do not use as a hairdryer.
- Do not obstruct either the air intake or nozzle outlet, as this may cause excessive heat build up resulting in damage to the tool.
- Do not direct the hot air blast at other people.
- Do not touch the metal nozzle as it becomes very hot during use and remains hot for up to 30 minutes after use.
- Do not place the nozzle against anything while using or immediately after use.
- Do not poke anything down the nozzle as it could give you an electric shock. Do not look down the nozzle while the unit is working because of the high temperature being produced.
- Do not allow paint to adhere to the nozzle or scraper as it could ignite after some time.

### 6 REMOVING PAINT

- Do not use this tool to remove paint containing lead. The peelings, residue and vapors of paint may contain lead, which is poisonous. Any pre-1960 building may have been painted in the past with paint containing lead and covered with additional layers of paint. Once deposited on surfaces, hand to mouth contact can result in the ingestion of lead. Exposure even to low levels of lead can cause irreversible damage to the brain and nervous system. Young and unborn children are particularly vulnerable.
- When removing paint, ensure that the work area is enclosed. Preferably wear a dust mask.
- Do not burn the paint. Use the scraper and keep the nozzle at least 25 mm away from the painted surface. When working in a vertical direction, work downwards to prevent paint from falling into the tool and burning.
- Dispose of all paint debris safely and ensure that the work area is thoroughly cleaned after completing the work.

**7 ASSEMBLY AND ADJUSTMENT**

**Prior to assembly and adjustment always unplug the tool**



The air temperature can be adjusted to suit a wide range of applications. The table below suggests settings for different applications.



Setting	Applications
I	<ul style="list-style-type: none"> <li>■ Drying paint, varnish color shade samples, filler, adhesives, construction joints and stucco forms</li> <li>■ Drying wet timber prior to filling</li> <li>■ Removing stickers</li> <li>■ Joining adhesives-Large-surface gluing with contact adhesives, activation of pressure-sensitive adhesives, acceleration of bonding processes, releasing of bonding points as well as releasing or bonding of edge band or veneer.</li> <li>■ Waxing and de-waxing</li> <li>■ Shrinking PVC wrapping and insulation tubes</li> <li>■ Defrosting of icy stairs and steps, door locks, trunk lids, car doors or water pipes, as well as for defrosting refrigerators and ice boxes</li> </ul>
II	<ul style="list-style-type: none"> <li>■ Welding of thermoplastic polymer, flooring materials of PVC and linoleum, PVC-coated fabric, tarpaulins and foils</li> <li>■ Bending plastic pipes and sheets</li> <li>■ Soldering plumbing joints, tin, special silver solder, SMD elements, cable lugs</li> <li>■ Loosening rusted or tightly fastened nuts and bolts</li> <li>■ Removing old and even thick coatings of oil paint, lacquer, varnish and synthetic plaster</li> <li>■ Disinfection-With hot air of 600 °C, you can quickly rid animal sties/stables of bacteria. Woodworm infestation can be controlled (<i>Caution: Danger of fire! Do not heat up the wooden surface excessively.</i>)</li> </ul>



**If you are not sure about the correct setting, start with a low temperature setting and gradually increase the temperature until you achieve optimum results**

**7.1 Mounting the correct accessory (if applicable)**

Icon	Description	Purpose
	Glass protection nozzle	Protection windows when stripping frames
	Spoon reflector nozzle	Soldering pipes

	Cone nozzle	Welding, shrink sleeving (heat concentrated over small area)
	Fish tail surface nozzle	Drying, thawing (heat spread over wider area)
	Scraper	Stripping paint and varnish



- Make sure that the tool is switched off and the nozzle has cooled down.
- Falling down nozzle can set an object on fire. Nozzles must be mounted firmly and secure on the unit.
- Touching a hot nozzle can lead to serious burns. Before attaching or replacing a nozzle, allow the unit to cool down completely or use a suitable tool.
- A hot nozzle can set a surface on fire. Place down hot nozzles only on fire-proof surfaces.
- An incorrect or defective nozzle can lead to heat accumulation and damage the unit. Use only original nozzles according to the table that are suitable for your unit.

**8 INSTRUCTIONS FOR USE**

- Always observe the safety instructions and applicable regulations.
- Use only one hand to hold the tool, do not place your other hand over the air vents

Prior to operation :

- Mount the correct accessory for the application.
- Set the desired air temperature.

**8.1 Switching on and off**

- To switch the tool on, set the on/off switch to position I / II. Some smoke may be emitted after switching on; this does not indicate a problem.
- To switch the tool off, adjust the lowest temperature to cool off, then set the on/off switch to position 0. Let the tool cool down before moving or storing it.

**8.2 Temperature setting.**

Turn ON/OFF switch to I/II, depending on temperature you need. Press any of the adjusting buttons and the heat gun will start to buzz. Now you can increase or decrease the outlet temperature and air flow gradually by pressing the buttons ①. The LCD will display the temperature in digits and air flow in ladder pattern. Temperature in digits increase or decrease by every 10°C.

**8.3 Stripping paint**

- Mount an appropriate accessory.
- Set a high air temperature.
- Switch the tool on.
- Direct the hot air onto the paint to be removed.
- When the paint softens, scrape the paint away using a hand scraper.



Do not strip metal window frames, as the heat may be conducted onto the glass and crack it. When stripping other window frames, use the glass protection nozzle.



Do not keep the tool directed at one spot too long to prevent igniting the surface.



Avoid collecting paint on the scraper accessory, as it may ignite. If necessary, carefully remove paint debris from the scraper accessory using a knife.

#### 8.4 Stationary use

This tool can also be used in stationary mode.

- Place the tool onto the workbench.
- Secure the cable to prevent pulling the tool off the workbench.
- Carefully switch the tool on.



**Make sure that the nozzle always points away from you and any bystanders.**

**Make sure not to drop anything into the nozzle.**

#### 8.5 cooling down

The nozzle and accessory become very hot during use. Let them cool down before attempting to move or store the tool.

- To reduce the cooling time, switch the tool to position I which is at the lowest air temperature and adjust the air flow to Max. and let it run for a few minutes.
- Switch the tool off and let it cool down for at least 30 minutes.

### 9 MAINTENANCE AND CLEANING



**Attention! Before performing any work on the equipment, pull the power plug.**

#### 9.1 Maintenance

Your Power Tool has been designed to operate over a long period of time with a minimum of maintenance. Continuous satisfactory operation depends upon proper tool care and regular cleaning.

#### 9.2 Lubrication

Your power tool requires no additional lubrication.

#### 9.3 Cleaning

Keep the ventilation slots clear and regularly clean the housing with a soft cloth.

#### 9.4 Cleaning

- Keep the ventilation slots of the machine clean to prevent overheating of the engine.
- Regularly clean the machine housing with a soft cloth, preferably after each use.
- Keep the ventilation slots free from dust and dirt.
- If the dirt does not come off use a soft cloth moistened with soapy water.



Never use solvents such as petrol, alcohol, ammonia water, etc. These solvents may damage the plastic parts.

### 10 TECHNICAL DATA

Voltage	220V~/50HZ
Power supply	2000 W
Air temperature / Flow	I 50°C; 250-500L/min
	II 50-650°C; 250-500L/min

### 12 WARRANTY

- This product is warranted in accordance with the legal/country specific regulations, effective from the date of purchase by the first user.
- This warranty covers all material or production flaws. It does not include: defective parts subject to normal wear & tear, such as bearings, brushes, cables, plugs or accessories such as drills, drill bits, saw blades etc.; damage or defects resulting from abuse, accidents or alterations; nor the costs for transport.
- We reserve the right to reject any claim where the purchase cannot be verified or when it is clear that the product has not been properly maintained. (Clean ventilation slots, carbon brushes serviced regularly, ...)
- Your purchase receipt must be kept as proof of date of purchase.
- Your appliance must be returned un-dismantled to your dealer in an acceptably clean state, accompanied by your proof of purchase.

### 13 ENVIRONMENT



Should your appliance need replacement after extended use, do not discard it with the household rubbish but dispose of it in an environmentally safe way.

Waste produced by electrical machine items should not be handled like normal household rubbish. Please recycle where facilities exist. Check with your Local Authority or retailer for recycling advice.

### 14 CONFORMITY

Confirms that this product, in the as brought into circulation through us, fulfils the requirements of the following EEC directives:

Directives:  
89/336/EEG, 73/23/EEG  
Harmonized Standards:  
EN 55014-1, EN55014-2  
EN 61000-3-2, 61000-3-3  
EN 60335-2-45

Subject to change without notice



Proprietary Intellectual Technology

HOT AIR GUN

### P.I.T. WARRANTY CERTIFICATE

Product Name \_\_\_\_\_

Product Number □□□□□□□□□□□□

Serial Number □□□□□□□□□□□□

Place of Seal

Sale Date \_\_\_\_\_

Trade Organization Name \_\_\_\_\_

Dear customer!

Thank you for purchasing the P.I.T tool, and we hope that you will be satisfied with your choice. In the process of manufacturing the P.I.T tools pass multilevel quality control, if nevertheless your product will need maintenance, please contact the authorized P.I.T service centers.

**Attention!**

When buying, ask a seller to check the completeness and operability of the tool, to fill out the Warranty Certificate, the Warranty Card (the boxes shall be filled out by a seller) and to affix the seal of the trade organization in the Guarantee Certificate and the Warranty Card.

**Warranty**

By this Warranty Certificate, P.I.T. company guarantees the absence of defects of the production nature.

In the event any of the above defects are detected during the warranty period, the specialized P.I.T. service centers shall repair the product and replace the defective spare parts free of charge.

The warranty period for P.I.T. electric machines is 12 months from the date of sale.

**“The warranty maintenance terms acknowledged and accepted. The operability and completeness of the product are checked in my presence. No claims on quality and appearance.”**

Buyer's Signature \_\_\_\_\_ Surname (legibly) \_\_\_\_\_

Phone \_\_\_\_\_

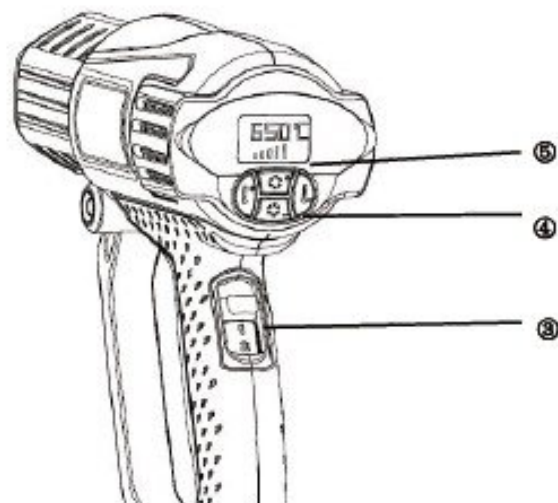

### 1 ПРИМЕНЕНИЕ

Ваш термофен предназначен для удаления лакокрасочного покрытия, пайки труб, усадки ПВХ, сварки и гибки пластмасс, а также для общей сушки и обогрева.



**ПРЕДУПРЕЖДЕНИЕ!** В целях личной безопасности внимательно прочитайте данное руководство и общие инструкции по безопасности перед тем, как использовать прибор. Электроинструмент необходимо использовать только согласно этим инструкциям.

### 2 ОПИСАНИЕ

- ① Насадка
- ② Вентиляционные отверстия
- ③ Кнопка включения/выключения (0/ I / II)
- ④ Кнопки регулировки температуры и расхода воздуха
- ⑤ Цифровой ЖК-дисплей

### 3 СПИСОК СОДЕРЖИМОГО УПАКОВКИ

- Удалите все упаковочные материалы
- Удалите оставшиеся упаковочные и транспортные единицы (если они есть)
- Проверьте полноту содержимого упаковки
- Проверьте устройство, шнур питания, вилок питания и все принадлежности на предмет повреждений при транспортировке.
- Храните упаковочные материалы по мере возможности до конца гарантийного срока. После этого утилизируйте их в местной системе удаления отходов.



**ПРЕДУПРЕЖДЕНИЕ!** Упаковочные материалы – это не игрушки! Дети не должны играть с полиэтиленовыми пакетами! Опасность удушья!

- 1 термофен
- 1 набор принадлежностей (Принадлежности не обязательны)
- 1 руководство по применению



Если детали отсутствуют или повреждены, обратитесь к Вашему агенту по продаже.

### 4 ОБЩИЕ ПРАВИЛА БЕЗОПАСНОСТИ ИНСТРУМЕНТА С ЭЛЕКТРИЧЕСКИМ ПРИВОДОМ (ЭЛЕКТРОИНСТРУМЕНТА)

Прочтите все предупреждения о безопасности и все инструкции. Несоблюдение всех предупреждений и инструкций может привести к поражению электрическим током, пожару и/или серьезной травме. Сохраните все предупреждения и инструкции для дальнейшего использования. Термин «электроинструмент» в предупреждениях относится к электроинструменту с питанием от сети (со шнуром) или к электроинструменту с питанием от батареи (без шнура).

#### 4.1 Рабочая зона

- Рабочая зона должна быть чистой и хорошо освещенной. Загроможденные и темные области приводят к несчастным случаям.
- Не используйте электроинструменты во взрывоопасных средах, например, в присутствии легковоспламеняющихся жидкостей, газов или пыли. Электроинструменты создают искры, которые могут воспламенить пыль или вызывать дым.
- Дети и наблюдатели должны находиться вдали от работающего электроинструмента. Отвлекающие факторы могут привести к потере контроля.

#### 4.2 Электрическая безопасность

- Вилки электроинструмента должны соответствовать розетке. Никогда не изменяйте вилку каким-либо образом. Не используйте вилки с заземленными электроинструментами. Немодифицированные вилки и соответствующие розетки уменьшают риск поражения электрическим током.
- Избегайте контакта тела с заземленными поверхностями, такими как трубы, радиаторы, батареи и холодильники. Существует повышенный риск поражения электрическим током, если ваше тело заземлено.
- Не подвергайте электроинструмент воздействию дождя или влажности. Вода, попадающая в электроинструмент, повысит риск поражения электрическим током.
- Избегайте неправильного применения шнура. Никогда не используйте шнур для переноски, вытягивания или отсоединения инструментов. Шнур должен находиться вдали от тепла, масла, острых краев или движущихся частей. Поврежденные или запутанные шнуры повышают риск поражения электрическим током.
- При работе с электроинструментом на открытом воздухе используйте шнур-удлинитель, предназначенный для наружного использования. Использование шнура, подходящего для использования на открытом воздухе, снижает риск поражения электрическим током.
- Если работа электроинструмента во влажном месте неизбежна, используйте устройство защитного отключения (RCD). Использование устройства защитного отключения снижает риск поражения электрическим током.

#### 4.3 Личная безопасность

- Будьте внимательны, следите за тем, что Вы делаете, и руководствуйтесь здравым смыслом при работе с электроинструментом. Не используйте инструмент, если Вы устали или находитесь под воздействием наркотиков, алкоголя или медикаментов. Невнимательность при работе с электроинструментом может привести к серьезной травме.
- Используйте оборудование для обеспечения безопасности. Всегда надевайте защитные очки. Для соответствующих условий необходимо использовать пылезащитную маску, нескользящую защитную обувь, защитную каску или средства защиты органов слуха.
- Предотвратите непреднамеренный запуск. Перед подключением убедитесь, что переключатель находится в положении «выключено». Перенос инструментов с помощью пальца на выключателе или включение электроинструментов с включенным выключателем вызывает несчастные случаи.
- Уберите раздвижные гаечные ключи или накидные гаечные ключи, прежде чем включить инструмент. Раздвижной или гаечный ключ, который остается прикрепленным к вращающейся части инструмента, может привести к травме.
- Не переутомляйтесь. Поддерживайте надлежащую опору и равновесие в любое время. Это позволяет лучше контролировать электроинструмент в неожиданных ситуациях.

- Одевайтесь должным образом. Не надевайте свободную одежду или украшения. Волосы, одежда и перчатки должны находиться вдали от движущихся частей. Свободная одежда, украшения или длинные волосы могут попасть в движущиеся части.
- Если для подключения прибора для улавливания и сбора пыли предусмотрены устройства, убедитесь, что они подключены и правильно использованы. Использование пылеулавливания может уменьшить опасность, связанную с пылью.

#### 4.4 Использование инструмента и уход

- Не давите на инструмент. Используйте правильный инструмент для своего применения. Правильный инструмент сделает работу лучше и безопаснее при скорости, для которой он разработан.
- Не используйте электроинструмент, если выключатель не включается и не выключается. Любой инструмент, который не может управляться переключателем, опасен, и его необходимо отремонтировать.
- Перед выполнением любых регулировок, сменой принадлежностей или хранением инструмента отсоедините вилку от источника питания. Такие профилактические меры безопасности уменьшают риск случайного запуска инструмента.
- Храните неиспользуемые инструменты в месте, недоступном для детей, не позволяйте лицам, не знакомым с электроинструментом или данными инструкциями, работать с электроинструментом. Инструменты опасны в руках необученных пользователей.
- Обслуживайте электроинструменты. Проверьте на регулирование или заедание движущихся частей, поломку деталей и любые другие условия, которые могут повлиять на работу. Если имеется какой-либо дефект, инструмент необходимо починить перед использованием. Многие несчастные случаи происходят из-за плохого обслуживания инструментов.
- Сохраняйте режущие инструменты острыми и чистыми. Правильное хранение инструментов с острыми режущими кромками позволяет их легче контролировать и предотвращает заедание.
- Используйте электроинструмент, принадлежности и вставные режцы и т. д. в соответствии с этими инструкциями и способом, предназначенным для конкретного типа электроинструмента, с учетом условий работы и выполняемой работы. Использование электроинструмента для работ, отличных от предназначенных, может привести к опасной ситуации.

#### 4.5 Обслуживание

- Обслуживание инструмента должно выполняться квалифицированным персоналом, используя только идентичные запасные части. Это обеспечит поддержание безопасности электроинструмента.

#### 5 Дополнительные инструкции по безопасности для термофенов

- Не кладите руки на вентиляционные отверстия или не блокируйте вентиляционные отверстия каким-либо образом.
- Насадка и принадлежности этого инструмента становятся чрезвычайно горячими во время использования. Прежде чем прикасаться к этим деталям они должны остыть.
- Всегда выключайте инструмент перед тем, как класть его на какую-либо поверхность.
- Не оставляйте инструмент без присмотра во время его включения.
- Если прибор не используется с осторожностью, может возникнуть пожар.
- Тепло может быть передано на горючие материалы, которые находятся вне поля зрения.



Не используйте прибор во влажной атмосфере, где могут присутствовать горючие газы или вблизи горючих материалов.

- Перед хранением дайте инструменту полностью остыть.
- Обеспечьте достаточную вентиляцию, так как могут образовываться токсичные пары.
- Не используйте в качестве фена для волос.
- Не закрывайте воздухозаборник или выпускное отверстие насадки, так как это может привести к чрезмерному накоплению тепла и повреждению инструмента.
- Не направляйте горячий воздух на других людей.
- Не прикасайтесь к металлической насадке, когда он становится очень горячим во время использования и остается горячим в течение 30 минут после использования.
- Не устанавливайте насадку во время использования или сразу после использования.
- Не пытайтесь что-либо вставить в насадку, так как это может привести к поражению электрическим током. Не смотрите вниз на насадку во время работы устройства из-за высокой температуры.
- Не допускайте прилипания краски к насадке или скребку, так как она может воспламениться через некоторое время.

#### 6 УДАЛЕНИЕ КРАСКИ

- Не используйте этот инструмент для удаления краски, содержащей свинец. Отслаивание, осадок и пары краски могут содержать свинец, который является ядовитым. Любое здание до 1960 года, возможно, было окрашено краской, содержащей свинец, и покрыто дополнительными слоями краски. После нанесения на поверхности, попадание в организм через контакт руками может привести к проглатыванию свинца. Воздействие свинца даже низкого уровня может привести к необратимому повреждению мозга и нервной системы. Особенно уязвимы маленькие дети и дети в утробе матери.
- При удалении краски следует, чтобы рабочая зона была закрыта. Желательно надеть пылезащитную маску.
- Не сжигайте краску. Используйте скребок, а насадка должна находиться на расстоянии не менее 25 мм от окрашенной поверхности. При работе в вертикальном направлении, работайте вниз, чтобы предотвратить попадание краски в инструмент и горения.
- Устраните все остатки краски и убедитесь, что рабочая зона тщательно очищена после завершения работы.

#### 7 Сборка и регулировка



**Перед сборкой и регулировка всегда выдернуть вилку инструмента из розетки**

Температура воздуха может регулироваться в соответствии с широким спектром применений. В приведенной ниже таблице предлагаются настройки для разных применений.

Настройка	Применения
I	<ul style="list-style-type: none"> <li>■ Сушка краски, образцы оттенков лаков, наполнителей, клеящих веществ, строительных швов и штукатурных растворов</li> <li>■ Сушка влажной древесины перед наполнением</li> <li>■ Удаление этикеток</li> </ul>

- Соединение клеящих веществ – склеивание больших поверхностей клеями для контактного формования, активация клеев, склеивающих при надавливании, ускорение микросварки, высвобождение точек склеивания, а также выпуск или склеивание кромки или шпона.
- Покрытие воском и удаление воска
- Усадка ПВХ труб
- Размораживание ледяных лестниц и ступеней, дверных замков, крышек багажника, автомобильных дверей или водопроводов, а также для размораживания холодильников и холодильных камер





II

- Сварка термопластичного полимера, материалов для пола из ПВХ и линолеума, обивочной ткани с ПВХ-покрытием, брезентов и фольги
- Гибка пластиковых труб и листов
- Пайка соединений с заливкой свинцом, олова, специального серебряного припоя, элементов для поверхностного монтажа, кабельных наконечников
- Ослабление ржавых или плотно закрепленных гаек и болтов
- Удаление старых и даже толстых покрытий масляной краски, лака, полиуретны и синтетической штукатурки
- Дезинфекция – при горячем воздухе 600 °C Вы можете быстро избавиться от бактерий в хлевах/конюшнях для животных. Можно контролировать заражение мебельным точильщиком (*Осторожно: Опасность пожара! Не перегревайте деревянную поверхность*).



Если Вы не уверены в правильной настройке, начните с настройки низкой температуры и постепенно увеличивайте температуру до достижения оптимальных результатов

#### 7.1 Монтаж правильной принадлежности (если это применимо)

Изображение	Описание	Цель
	Насадка для защиты стекла	Защита окон при снятии рам
	Насадка отражателя лопасти	Пайка трубок
	Конусная насадка	Сварка, усадка изолирующих трубок (теплота сосредоточена на небольшой площади)
	Насадка в форме рыбьего хвоста	Сушка, отогрев (распространение тепла по более широкой площади)

**Скребок**
**Снятие краски и лака**

- Убедитесь, что инструмент выключен, и насадка остыла.
- Падение насадки может привести к пожару. Насадки должны быть надежно закреплены на устройстве.
- Прикосновение к горячей насадке может привести к серьезным ожогам. Перед установкой или заменой насадки дайте устройству полностью остыть или используйте подходящий инструмент.
- Горячая насадка может привести к пожару. Помещайте горячие насадки только на огнестойкие поверхности.
- Неправильная или неисправная насадка может привести к накоплению тепла и повреждению устройства. Используйте только оригинальные насадки в соответствии с таблицей, подходящей для вашего устройства.

## 8 ИНСТРУКЦИИ ПО ЭКСПЛУАТАЦИИ

- Всегда соблюдайте инструкции по технике безопасности и действующие правила.
- Используйте только одну руку для того, чтобы держать инструмент, не размещайте другую руку над вентиляционными отверстиями

До эксплуатации:

- Установите подходящую принадлежность для применения.
- Установите требуемую температуру воздуха.

### 8.1 Включение и выключение

- Чтобы включить инструмент, установите переключатель включения/выключения в положение I/II. После включения может быть немного дыма; это не является проблемой.
- Чтобы выключить инструмент, отрегулируйте самую низкую температуру, чтобы прибор остыл, затем установите переключатель включения/выключения в положение 0. Дайте инструменту остыть перед перемещением или хранением.

### 8.2 Настройка температуры.

Поставьте переключатель включения/выключения в положение I / II, в зависимости от требуемой температуры. Нажмите любую из кнопок настройки, и термофен начнет гудеть. Теперь вы можете постепенно увеличивать или уменьшать температуру на выходе и расход воздуха, нажимая кнопки (3). На ЖК-дисплее отобразится температура в цифрах и поток воздуха в виде лестницы. Температура в цифрах увеличивается или уменьшается на каждые 10 °C.

### 8.3 Удаление лакокрасочного покрытия

- Установите соответствующую принадлежность.
- Установите высокую температуру воздуха.
- Включите инструмент.
- Направьте горячий воздух на удаляемую краску.
- Когда краска размякнется, соскоблите краску с помощью ручного скребка.



Не снимайте металлические оконные рамы, так как тепло может попасть на стекло и расколоть его. При снятии других оконных рам используйте насадку для защиты стекла.



Не удерживайте инструмент на одном месте слишком долго, чтобы предотвратить воспламенение поверхности.



Избегайте накопления краски на скребке, так как он может воспламениться. При необходимости аккуратно удалите остатки краски со скребка с помощью ножа.

### 8.4 Использование в стационарных условиях

Этот инструмент можно также использовать в стационарном режиме.

- Поместите инструмент на рабочее место.
- Закрепите кабель, чтобы инструмент не упал с рабочего места.
- Аккуратно включите инструмент.



Удостоверьтесь, что насадка не направлена на Вас и на всех наблюдателей.

Удостоверьтесь, что в насадку ничего не попало.

### 8.5 Охлаждение

Насадка и принадлежность становятся очень горячими во время использования. Дайте инструменту остыть перед перемещением или хранением.

- Чтобы уменьшить время охлаждения, переключите инструмент в положение I, которое имеет самую низкую температуру воздуха, и отрегулируйте поток воздуха до максимума и дайте ему пройти в течение нескольких минут.
- Выключите инструмент и дайте ему остыть в течение как минимум 30 минут.

## 9 ТЕХНИЧЕСКОЕ ОБСЛУЖИВАНИЕ И ОЧИСТКА



**Внимание!** Прежде чем выполнять какие-либо работы с оборудованием, вытащите вилку питания.

### 9.1 Техническое обслуживание

Ваш электроинструмент предназначен для работы в течение длительного периода времени с минимальным обслуживанием. Непрерывная удовлетворительная работа зависит от правильного ухода за инструментом и регулярной очистки.

### 9.2 Смазывание

Ваш электроинструмент не требует дополнительной смазки.

### 9.3 Чистка

Храните вентиляционные отверстия в чистоте и регулярно чистите корпус мягкой тканью.

### 9.4 Очистка

- Держите вентиляционные отверстия машины в чистоте, чтобы предотвратить перегрев двигателя.
- Регулярно очищайте корпус машины мягкой тканью, желательно после каждого

использования.

- Не допускайте попадания пыли и грязи в вентиляционные отверстия.
- Если грязь осталась, используйте мягкую ткань, смоченную мыльной водой.



Никогда не используйте растворители, такие как бензин, спирт, аммиачная вода и т. д. Эти растворители могут повредить пластмассовые детали.

### 10 ТЕХНИЧЕСКИЕ ДАННЫЕ

Напряжение	220В~/50HZ
Источник питания	2000 Вт
Температура воздуха / расход	I 50°C; 250-500л/мин II 50-850°C; 250-500л/мин

### 12 ГАРАНТИЯ

- Данное изделие находится на гарантии в соответствии с нормативными/национальными правилами, действующими с момента покупки первым пользователем.
- Настоящая гарантия распространяется на все материальные или производственные дефекты. Он не включает: дефектные детали, подверженные нормальному износу, например, подшипники, щетки, кабели, вилки или принадлежности, например, сверла, головки сверла, пильные диски и т. д.; повреждение или дефекты, вызванные неправильным применением, несчастными случаями или изменениями; а также расходы на транспортировку.
- Мы оставляем за собой право отклонить любые претензии, если покупка не может быть проверена, или когда известно, что изделие не хранилось должным образом. (Чистые вентиляционные отверстия, углеродные щетки, обслуживаемые регулярно. ...)
- Ваша квитанция о покупке должна храниться в качестве доказательства даты покупки.
- Ваше устройство должно быть возвращено без демонтажа Вашему агенту по продажам в приемлемом состоянии, сопровождая подтверждением покупки.

### 13 ОКРУЖАЮЩАЯ СРЕДА



Если Ваше устройство нуждается в замене после длительного использования, не выбрасывайте его с бытовым мусором, а утилизируйте его экологически безопасным способом.

Отходы, производимые электротехническими изделиями, не должны обрабатываться как обычный бытовой мусор. Пожалуйста, утилизируйте там, где есть необходимые объекты. Обратитесь к местной администрации или розничному продавцу за консультацией по утилизации.

### 14 СООТВЕТВИЕ

Подтверждает, что это изделие, запущенное в производство, выполняет требования следующих директив ЕЭС:

Директивы:

89/336/EWG, 73/23/EWG

Согласованные стандарты:

EN 55014-1, EN55014-2

EN 61000-3-2, 61000-3-3

## ГАРАНТИЙНОЕ СВИДЕТЕЛЬСТВО НА ИНСТРУМЕНТ P.I.T.

Наименование изделия \_\_\_\_\_  
 Артикул изделия   
 Серийный номер   
 Дата продажи «\_\_» \_\_\_\_\_  
 Наименование торговой организации \_\_\_\_\_

М.П.

### Уважаемый покупатель!

Благодарим Вас за покупку инструмента P.I.T. и надеемся, что Вы останетесь довольны своим выбором. В процессе производства инструменты P.I.T. проходят многоуровневый контроль качества, если тем не менее Ваше изделие будет нуждаться в обслуживании, просим Вас обращаться в авторизованные сервисные центры P.I.T.

### Внимание!

При покупке требуйте у продавца проверки комплектности и работоспособности инструмента, заполнение гарантийного свидетельства, гарантийного талона (графы заполняются продавцом) и простановки печати торговой организации в гарантийном свидетельстве и гарантийном талоне.

### Гарантия

На основании данного гарантийного свидетельства компания P.I.T. гарантирует отсутствие дефектов производственного характера.

Если в течении гарантийного срока в Вашем изделии тем не менее обнаружатся указанные дефекты, специализированные сервисные центры P.I.T. бесплатно отремонтируют изделие и заменят дефектные запасные части.

Гарантийный срок на электроинструменты P.I.T. составляет 12 месяцев со дня продажи.

**«С условиями гарантийного обслуживания ознакомлен(а). Работоспособность и комплектность изделия проверены в моем присутствии. Претензий к качеству и внешнему виду не имею.»**

Подпись покупателя \_\_\_\_\_ Фамилия(разборчиво) \_\_\_\_\_

Телефон \_\_\_\_\_

**P.I.T. WARRANTY CARD**
**ГАРАНТИЙНЫЙ ТАЛОН P.I.T.**

 Наименование \_\_\_\_\_  
 Серийный номер \_\_\_\_\_  
 Дата продажи « \_\_\_\_ » \_\_\_\_ 20\_\_ г.  
 Дата получения из ремонта « \_\_\_\_ » \_\_\_\_ 20\_\_ г.

 Наименование \_\_\_\_\_  
 Серийный номер \_\_\_\_\_  
 Дата продажи « \_\_\_\_ » \_\_\_\_ 20\_\_ г.  
 (Заполняется продавцом)

М.П.

 КАРТА ГАРАНТИЙНОГО РЕМОНТА \_\_\_\_\_  
 Дата приема в ремонт \_\_\_\_\_ 20\_\_ г.  
 Заявка на ремонт \_\_\_\_\_  
 Заказчик \_\_\_\_\_  
 Телефон(адрес) \_\_\_\_\_  
 Причина обращения \_\_\_\_\_  
 Дата получения из ремонта \_\_\_\_\_ 20\_\_ г.  
 Инструмент проверен в моем присутствии \_\_\_\_\_  
 (Заказ заполняется в сервисном центре) (подпись)

М.П.

 Наименование \_\_\_\_\_  
 Серийный номер \_\_\_\_\_  
 Дата продажи « \_\_\_\_ » \_\_\_\_ 20\_\_ г.  
 Дата получения из ремонта « \_\_\_\_ » \_\_\_\_ 20\_\_ г.

 Наименование \_\_\_\_\_  
 Серийный номер \_\_\_\_\_  
 Дата продажи « \_\_\_\_ » \_\_\_\_ 20\_\_ г.  
 (Заполняется продавцом)

М.П.

 КАРТА ГАРАНТИЙНОГО РЕМОНТА \_\_\_\_\_  
 Дата приема в ремонт \_\_\_\_\_ 20\_\_ г.  
 Заявка на ремонт \_\_\_\_\_  
 Заказчик \_\_\_\_\_  
 Телефон(адрес) \_\_\_\_\_  
 Причина обращения \_\_\_\_\_  
 Дата получения из ремонта \_\_\_\_\_ 20\_\_ г.  
 Инструмент проверен в моем присутствии \_\_\_\_\_  
 (Заказ заполняется в сервисном центре) (подпись)

М.П.

 Наименование \_\_\_\_\_  
 Серийный номер \_\_\_\_\_  
 Дата продажи « \_\_\_\_ » \_\_\_\_ 20\_\_ г.  
 Дата получения из ремонта « \_\_\_\_ » \_\_\_\_ 20\_\_ г.

 Наименование \_\_\_\_\_  
 Серийный номер \_\_\_\_\_  
 Дата продажи « \_\_\_\_ » \_\_\_\_ 20\_\_ г.  
 (Заполняется продавцом)

М.П.

 КАРТА ГАРАНТИЙНОГО РЕМОНТА \_\_\_\_\_  
 Дата приема в ремонт \_\_\_\_\_ 20\_\_ г.  
 Заявка на ремонт \_\_\_\_\_  
 Заказчик \_\_\_\_\_  
 Телефон(адрес) \_\_\_\_\_  
 Причина обращения \_\_\_\_\_  
 Дата получения из ремонта \_\_\_\_\_ 20\_\_ г.  
 Инструмент проверен в моем присутствии \_\_\_\_\_  
 (Заказ заполняется в сервисном центре) (подпись)

М.П.



**P.I.T.**  
Продукты Искусственного Интеллекта

ГЕРМОТИНСТВО

**P.I.T. WARRANTY CARD**



Name \_\_\_\_\_  
Serial number \_\_\_\_\_  
Date of sale \*\* \_\_\_\_\_  
(filled by seller)

Seal is here

**WARRANTY REPAIR CARD**

date of acceptance for repair \_\_\_\_/\_\_\_\_/20\_\_\_\_  
Applications for repair \_\_\_\_\_  
Customer \_\_\_\_\_  
Telephone (address) \_\_\_\_\_  
The reason for petition \_\_\_\_\_  
Tool checked in my presence \_\_\_\_\_  
(The order is filled in the service center) (signature)

Seal is here

Name \_\_\_\_\_  
Serial number \_\_\_\_\_  
The date of sale 20 \_\_\_\_/\_\_\_\_/\_\_\_\_  
The date of receipt of the repair 20 \_\_\_\_/\_\_\_\_/\_\_\_\_



Name \_\_\_\_\_  
Serial number \_\_\_\_\_  
Date of sale \*\* \_\_\_\_\_  
(filled by seller)

Seal is here

**WARRANTY REPAIR CARD**

date of acceptance for repair \_\_\_\_/\_\_\_\_/20\_\_\_\_  
Applications for repair \_\_\_\_\_  
Customer \_\_\_\_\_  
Telephone (address) \_\_\_\_\_  
The reason for petition \_\_\_\_\_  
Tool checked in my presence \_\_\_\_\_  
(The order is filled in the service center) (signature)

Seal is here

Name \_\_\_\_\_  
Serial number \_\_\_\_\_  
The date of sale 20 \_\_\_\_/\_\_\_\_/\_\_\_\_  
The date of receipt of the repair 20 \_\_\_\_/\_\_\_\_/\_\_\_\_



Name \_\_\_\_\_  
Serial number \_\_\_\_\_  
Date of sale \*\* \_\_\_\_\_  
(filled by seller)

Seal is here

**WARRANTY REPAIR CARD**

date of acceptance for repair \_\_\_\_/\_\_\_\_/20\_\_\_\_  
Applications for repair \_\_\_\_\_  
Customer \_\_\_\_\_  
Telephone (address) \_\_\_\_\_  
The reason for petition \_\_\_\_\_  
Tool checked in my presence \_\_\_\_\_  
(The order is filled in the service center) (signature)

Seal is here

Name \_\_\_\_\_  
Serial number \_\_\_\_\_  
The date of sale 20 \_\_\_\_/\_\_\_\_/\_\_\_\_  
The date of receipt of the repair 20 \_\_\_\_/\_\_\_\_/\_\_\_\_